



WATER • TECHNOLOGY

# EVOTRON

INSTRUCTION



IT	Noi, DAB Pumps S.p.A. - Via M.Polo, 14 – Mestrino (PD) – Italy, dichiariamo sotto la nostra esclusiva responsabilità che i prodotti ai quali questa dichiarazione si riferisce sono conformi alle seguenti direttive:	FR	Nous, DAB Pumps S.p.A. - Via M.Polo, 14 – Mestrino (PD) – Italy, déclarons sous notre responsabilité exclusive que les produits auxquels cette déclaration se réfère sont conformes aux directives suivantes:
GB	We, DAB Pumps S.p.A. - Via M.Polo, 14 – Mestrino (PD) – Italy, declare under our responsibility that the products to which this declaration refers are in conformity with the following directives:	DE	Wir, DAB Pumps S.p.A. - Via M.Polo, 14 – Mestrino (PD) – Italy, erklären unter unserer ausschließlichen Verantwortlichkeit, dass die Produkte auf die sich diese Erklärung bezieht, den folgenden Richtlinien:
NL	Wij, DAB Pumps S.p.A. - Via M.Polo, 14 – Mestrino (PD) – Italy, verklaren uitsluitend voor eigen verantwoordelijkheid dat de producten waarop deze verklaring betrekking heeft, conform de volgende richtlijnen zijn:	ES	Nosotros, DAB Pumps S.p.A. - Via M.Polo, 14 – Mestrino (PD) – Italy, declaramos bajo nuestra exclusiva responsabilidad que los productos a los que se refiere esta declaración son conformes con las directivas siguientes:
SE	Vi, DAB Pumps S.p.A. - Via M.Polo, 14 – Mestrino (PD) – Italy, försäkrar under eget ansvar att produkterna som denna försäkran avser är i överensstämmelse med följande direktiv:	PL	My, DAB Pumps S.p.A. - Via M.Polo, 14 – Mestrino (PD) – Italy, deklarujemy na naszą wyłączną odpowiedzialność, że produkty będące przedmiotem niniejszej deklaracji są zgodne z poniższymi dyrektywami:
SK	My, DAB Pumps S.p.A. - Via M.Polo, 14 – Mestrino (PD) – Italy, vyhlasujeme na našu výhradnú zodpovednosť, že výrobky na ktoré sa toto vyhlásenie vzťahuje, vyhovujú nasledujúcim smerniciam:	TR	Biz, DAB Pumps S.p.A. - Via M.Polo, 14 – Mestrino (PD) – Italy, Mühaseer sorumluluğumuz altında olarak aşağıda belirtilen ve işbu beyanımızın ilişkin olduğu ürünleri aşağıdaki direktiflere:
RU	Мы, DAB Pumps S.p.A. - Via M.Polo, 14 – Mestrino (PD) – Italy, заявляю под полную нашу ответственность, что изделия к которым относится данное заявление, отвечают требованиям следующих директив:	RO	Noi, DAB Pumps S.p.A. - Via M.Polo, 14 – Mestrino (PD) – Italy, declaram sub exclusivă noastră responsabilitate că produsele la care se referă această declarație sunt conforme cu următoarele directive:
GR	Η εταιρία, DAB Pumps S.p.A. - Via M.Polo, 14 – Mestrino (PD) – Italy, Δηλώνει υπεύθυνα πως τα προϊόντα στα οποία αναφέρεται η παρούσα δήλωση, συμμορφώνονται με τις προδιαγραφές των παρακάτω οδηγιών:	PT	Nós, DAB Pumps S.p.A. - Via M.Polo, 14 – Mestrino (PD) – Italy, declaramos sob nossa exclusiva responsabilidade que os produtos aos quais esta declaração diz respeito, estão em conformidade com as seguintes directivas:
FI	Me, DAB Pumps S.p.A. - Via M.Polo, 14 – Mestrino (PD) – Italy, vakuutamme oltseen täyden vastuun että tuoteet joihin tämä vakuutus koskee, ovat seuraavien direktiivien:	DK	Vi, DAB Pumps S.p.A. - Via M.Polo, 14 – Mestrino (PD) – Italy, erklærer på eget ansvar, at produkterne der er omfattet af denne erklæring opfylder kravene i følgende direktiver:
CZ	My, DAB Pumps S.p.A. - Via M.Polo, 14 – Mestrino (PD) – Italy, prohlašujeme na naši výhradní zodpovědnost, že výrobky na které se toto prohlášení vztahuje, vyhovují následujícím směrnicím:	HU	Mi, DAB Pumps S.p.A. - Via M.Polo, 14 – Mestrino (PD) – Italy, Teljes felelősségünk tudatában kijelentjük, hogy a amelyekre a jelen nyilatkozat vonatkozik, megfelelnek az alábbi irányelveknek:
SI	My, DAB Pumps S.p.A. - Via M.Polo, 14 – Mestrino (PD) – Italy, izjavljamo, našo popolno odgovornosti, da proizvodi na katere se ta izjava nanaša, so v skladu s sledečimi navodili:	BG	Ние, DAB Pumps S.p.A. - Via M.Polo, 14 – Mestrino (PD) – Italy, под нашата ексклузивна отговорност заявяваме, че изделията, за които се отнася настоящото удостоверение, съответстват на следните директиви:
EE	Meie, DAB Pumps S.p.A. - Via M.Polo, 14 – Mestrino (PD) – Italy, kinnitame omal vastutusel, et tooted millega see deklaratsioon seonduv, vastavad järgmistele direktiividele:	LV	Mēs, DAB Pumps S.p.A. - Via M.Polo, 14 – Mestrino (PD) – Italy, saskaņā ar mūsu atbildību paziņojam, ka produkti, uz kuriem attiecas šī deklarācija, atbilst šādām direktīvām:
LT	Mes, DAB Pumps S.p.A. - Via M.Polo, 14 – Mestrino (PD) – Italy, atsakingai pareiškiamo, kad produktai atitinka šiu direktivų reikalavimus:	UA	Ми, компанія «DAB Паумп С.п.А.» (DAB Pumps S.p.A.) – Віл М.Поло, 14 – Местріно (Італія) – Італія, з повною відповідальністю заявляємо, що продукція, якої стосується ця декларація, відповідає таким директивам:
CN	我们, 即 DAB Pumps S.p.A. Via M.Polo, 14 – Mestrino (PD) – Italy 基于独立承担责任的原则在此声明 本声明所涉及的这些产品符合以下指令:	ع	DAB Pumps S.p.A. Via M.Polo, 14 – Mestrino (PD) – Italy نحن تحت مسؤوليتنا الخاصة بأن المنتجات التي اليها لايحي هذه الشهادة مطابقة للاظمة التالية:



L'apparecchio non è destinato ad essere usato da persone (bambini compresi) le cui capacità fisiche sensoriali e mentali siano ridotte, oppure con mancanza di esperienza o di conoscenza, a meno che esse abbiano potuto beneficiare, attraverso l'intermediazione di una persona responsabile della loro sicurezza, di una sorveglianza o di istruzioni riguardanti l'uso dell'apparecchio. I bambini devono essere sorvegliati per sincerarsi che non giochino con l'apparecchio.

L'appareil n'est pas destiné à être utilisé par des personnes (enfants compris) dont les capacités physiques, sensorielles ou mentales sont réduites, ou manquant d'expérience ou de connaissance, à moins qu'elles aient pu bénéficier, à travers l'intervention d'une personne responsable de leur sécurité, d'une surveillance ou d'instructions concernant l'utilisation de l'appareil. Il faut surveiller les enfants pour s'assurer qu'ils ne jouent pas avec l'appareil.

The appliance is not intended for use by persons (including children) with reduced physical, sensory or mental capabilities, or lack of experience and knowledge, unless they have been given supervision or instruction concerning use of the appliance by a person responsible for their safety. Children should be supervised to ensure that they do not play with the appliance.

Das Gerät darf nicht von Personen (einschließlich Kindern) benutzt werden, deren physische, sensorische oder mentale Fähigkeiten eingeschränkt sind, oder denen es an Erfahrung oder Kenntnissen mangelt, sofern ihnen nicht eine für ihre Sicherheit verantwortliche Person zur Seite steht, die sie überwacht oder beim Gebrauch des Gerätes anleitet. Kinder nicht unbeaufsichtigt in die Nähe des Gerätes lassen und sicherstellen, dass sie nicht damit herumspielen.

Het apparaat is niet bedoeld voor gebruik door personen (waaronder kinderen) met beperkte lichamelijke, sensoriele of mentale vermogens, of die onvoldoende ervaring of kennis ervan hebben, tenzij zij bij het gebruik van het apparaat onder toezicht staan van of geïnstrueerd worden door iemand die verantwoordelijk is voor hun veiligheid. Kinderen moeten in het oog gehouden worden om erop toe te zien dat ze niet met het apparaat spelen.

El aparato no deberá ser utilizado por personas (tampoco niños) con capacidades físicas, sensoriales o mentales reducidas, o bien sin la debida experiencia o conocimientos, salvo que un responsable de su seguridad les haya explicado las instrucciones y supervisado el manejo de la máquina. Se deberá prestar atención a los niños para que no jueguen con el aparato.

Apparaten får inte användas av barn eller personer med nedsatt fysisk eller psykisk förmåga eller utan erfarenhet och kunskap. Det måste i sådana fall ske under översyn av en person som ansvarar för deras säkerhet och som kan visa hur apparaten används på korrekt sätt. Håll barn under uppsikt för att säkerställa att de inte leker med apparaten.

Urządzenie nie jest przeznaczone do użytku przez osoby (w tym dzieci) o ograniczonych zdolnościach fizycznych, sensorycznych i umysłowych lub przez osoby nie posiadające odpowiedniego doświadczenia i wiedzy, chyba że będą one nadzorowane lub zostaną poinstruowane na temat korzystania z urządzenia przez osobę odpowiedzialną za ich bezpieczeństwo. Dzieci powinny znajdować się pod nadzorem, aby mieć pewność, że nie bawią się urządzeniem.

Priroty nie je určený na používanie osobami (vrátane detí) so zníženými fyzickými, zmyslovými alebo mentálnymi schopnosťami alebo pri nedostatkoch skúseností alebo znalostí o prístroji, s výnimkou prípadov, že by títo mohli mať z neho úžitok prostredníctvom: osoby zodpovednej za ich bezpečnosť, dohľadu alebo pokynov, týkajúcich sa používania prístroja. Deti musia byť pod dohľadom, aby bolo možné uistiť sa o tom, že sa s prístrojom nehrajú.

Aparat, yanlarında güvenlikenlerini sorumlu bir kişi aracılığı ile denetim altında tutulmalıdır veya aparatın kullanımıyla ilgili talimatlar aracılığı ile bilgileri denetimli olmalıdır takdirde fiziksel, duyuşsal ve zihinsel yeteneklerinde eksiklik bulunan veya bilgisiz ya da deneyimsiz olan kişiler (çocuklar dahil) tarafından kullanılmalıdır için tasarlanmamıştır. Çocukların aparat ile oynamadıklarının emin olmak için denetim altında tutulmalı gerekir.

Апарат не предназначен для использования лицами (включая детей) с физическими, сенсорными или умственными ограничениями, или же не имеющими опыта или знания обращения с агрегатом, если это использование не осуществляется под контролем лиц, ответственных за их безопасность, или после обучения использованию агрегата. Следите, чтобы дети не играли с агрегатом.

Aparatul nu este destinat folosului de către persoane (copiii incluzi) ale căror capacități fizice, senzoriale sau mentale sunt reduse, sau cu lipsă de experiență sau de cunoaștere, doar dacă acestea au putut beneficia, printr-o persoană responsabilă de siguranța lor, de o supraveghere sau de instrucțiuni privind folosul aparatului. Copiii trebuie să fie supravegheați pentru a se asigura că nu se joacă cu aparatul.

2006/95/CE  
2004/108/CE  
EN 60335-1:2002 + A14:2010  
EN 60335-2-51:2003 + A1:2008

EN 55014-1:2006 + A1:2009  
EN 55014-2:1997 + A2:2008  
EN 61000-3-2: 2006 + A2:2009

Mestrino, 01/03/2011 Francesco Sinico  
Technical Director

*Francesco Sinico*



GR

Η συσκευή δεν προορίζεται για χρήση από άτομα (και παιδιά) με περιορισμένες σωματικές, κινητικές ή ψυχικές ικανότητες, ή που δεν διαθέτουν την απαιτούμενη πείρα και γνώσεις, εκτός και αν είναι πάντα παρόν ένα άτομο υπεύθυνο για την ασφάλειά τους που επιτηρεί και δίνει οδηγίες για τη χρήση της συσκευής. Τα παιδιά πρέπει να επιτηρούνται για να αποφευχθεί το ενδεχόμενο να παίξουν με τη συσκευή.

PT

O aparelho não é destinado a ser utilizado por pessoas (inclusive crianças) com reduzidas capacidades físicas, sensoriais ou mentais, ou que faltem de experiência ou conhecimentos, a não ser que possam beneficiar, através de uma pessoa responsável pela sua segurança, de um controlo ou de instruções relativas à utilização do aparelho. As crianças devem ser vigiadas de forma a assegurar que não brinquem com o aparelho.

FI

Laitetta eivät saa käyttää lapset tai muut sellaiset henkilöt, joiden fyysiset, aistinvaraiset tai henkiset ominaisuudet tai kokemuksen ja tiedon puute estää/estävät heitä käyttämästä laitteita turvallisesti ilman valvontaa ja opastusta. Lapsia tulee valvoa, etteivät he leiki laitteella.

DK

Apparatet må ikke benyttes af personer (herunder børn) med nedsatte fysiske, sansmæssige eller mentale evner eller af personer med manglende erfaring eller kendskab, medmindre dette sker i samarbejde med en sikkerhedsansvarlig, under opsyn eller med indhentning af oplysninger vedrørende brug af apparatet. Børn skal holdes under opsyn for at sikre, at de ikke benytter apparatet som legetøj.

CZ

Přístroj není určený osobám (včetně dětí), které mají sníženou fyzickou, smyslové nebo mentální schopnosti nebo mající nedostatečnou zkušenosti či znalosti o přístroji. Výjimku mohou tvořit pouze ty případy, kde tyto osoby mohou využít dozoru nebo pokynů, týkajících se používání přístroje, prostřednictvím osoby zodpovědné za jejich bezpečnost. Děti musí být pod dohledem, aby bylo zaručeno, že si s přístrojem nehrají.

HU

A készülékét csökkentett fizikai, érzéki vagy mentális képességű emberek (gyermekek is beleérté) nem használhatják, illetve azon személyek sem akiknek a felhasználásához nincs tapasztalata vagy ismerete, hacsak egy hatékony, a biztonságukért, felügyeletükért vagy felvilágosításukért felelős személy segítségével szernt nem lesznek ezen ismeretekre. A gyermeküket ne hagyjuk felügyelet nélkül, bizonyosodjunk meg róla, hogy a készülékkel ne játszanak.

SI

Naprava ni namenjena za uporabo oseb (vključno otroci), pri katerih telesna, čutne in umne sposobnosti so omejene, ali pa v odsotnosti izkušenosti ali poznavanja, razen če iste niso pridobile čez posredstvo za njihovo varnost odgovorne osebe, sposobnost za nadzor ali pa navodila v zvezi z uporabo te le naprave. Otroke treba stalno nadzirati, kako bi se preprečilo, da se isti ne igrajo z napravo.

BG

Naprava ni namenjena za uporabo oseb (vključno otroci), pri katerih telesna, čutne in umne sposobnosti so omejene, ali pa v odsotnosti izkušenosti ali poznavanja, razen če iste niso pridobile čez posredstvo za njihovo varnost odgovorne osebe, sposobnost za nadzor ali pa navodila v zvezi z uporabo te le naprave. Otroke treba stalno nadzirati, kako bi se preprečilo, da se isti ne igrajo z napravo.

EE

Seade ei ole ettenähtud kasutamiseks inimeste poolt (kaasarvatud lapsed), kelle vaimsed, aistingu ja füüsilised võimed on vähendatud või kellel puuduvad kogemused või teadmised ilma, et nad suudaksid kontsentreeruda ilma isikuta, kes vastutab nende ohutuse, järelvalve või juhiste eest, mis on seotud seadme kasutamisega. Lapsed peavad olema järelvalve all kindlustamaks, et nad seadmega ei mängi.

LV

Ierīci nedrīkst izmantot cilvēki (ieskaitot bērnus), kuriem ir garīgi, maģu vai fiziski traucējumi vai kuriem nav pietiekamas pieredzes vai zināšanu darbā ar šo ierīci, ja vien tos neuzrauga vai darbām ar ierīci neapmāca persona, kas ir atbildīga par šo cilvēku drošību. Pieskatiet bērnus, lai pārlicinātos, ka viņi nespēlējas ar ierīci.

LT

Jrenginys nėra skirtas naudoti žmonėms (įskaitant vaikus) su protine ir fizine jutimo negalia arba neturintiems patirties ar žinių, nebent jie prižiūrimi už jų saugumą atsakingo asmens arba buvo instruktuoti apie įrenginio naudojimą. Saugokite vaikus, kad jie nežaistų su įrenginiu.

UA

Прилад не призначений для використання особами (у тому числі, дітьми) з обмеженими фізичними або розумовими можливостями, а також недостатньо поінформованими і недосвідченими людьми без нагляду особи, що відповідає за їхню безпеку, нагляд або навчання стосовно експлуатації приладу. Слід тримати дітей під наглядом і не дозволити їм грати з приладом.

CN

当人（包括儿童）的身体感官和心智能力下降时，或者相关的经验或知识欠缺时不能使用本设备。除非他们已经通过一个中间负责人负责他们的安全。监督或指导其对有关器具的使用。必须对儿童进行监督，确保他们不接触该设备。

ع

الجهاز غير موهل للاستعمال من قبل الأشخاص (بما في ذلك الأطفال) الذين قدرتهم الحسية والبدنية والذهنية ليست بمستوى الطبيعي، أو من قبل أشخاص ذوي الخبرة أو المعرفة، إلا إذا كانوا مستشاروا المسؤولون عن طريق شخص مسؤول عن طرق تشغيل الجهاز، على الأثراف أو أفرادا تخاص استعمال الجهاز هذا. من الضروري القيام بمراقبة الأطفال للتأكد من عدم لعبهم في الجهاز.

EVOTRON 40 - 60 - 80

EVOTRON D 60 - 80

EVOTRON SOL40 - 60 - 80

EVOTRON SAN40 - 60 - 80

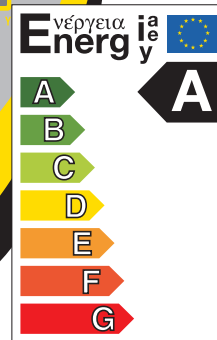
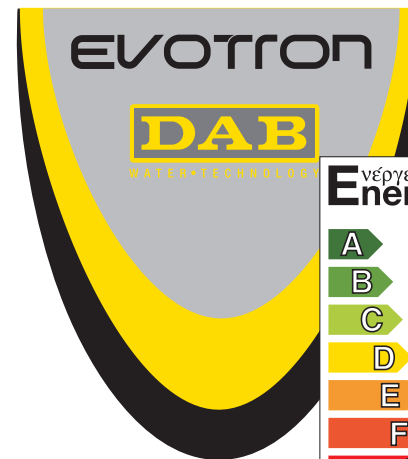



MAX 1,0 MPa (10 bar)



CA - MG (TH) > 15°F.  
GLYCOL = EVOTRON = MAX. 30%  
EVOTRON SOL = MAX. 60%

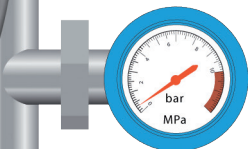

MIN (90°C) 0,1 MPa (1 bar)



### EVOTRON

TF C°	AT C°
110	30
90	35
70	40



### EVOTRON SAN

TF C°	AT C°
65	40



# EVOTRON 40 - 60 - 80

## 40

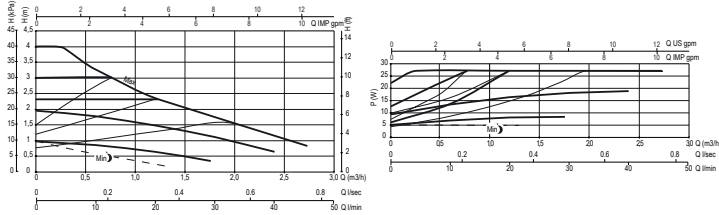

## 60

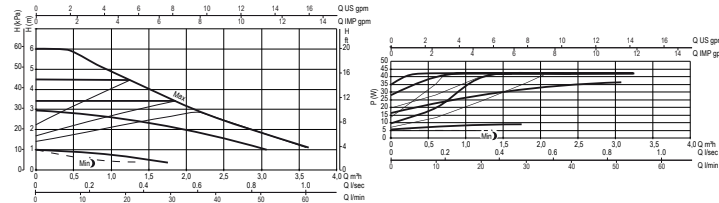

## 80

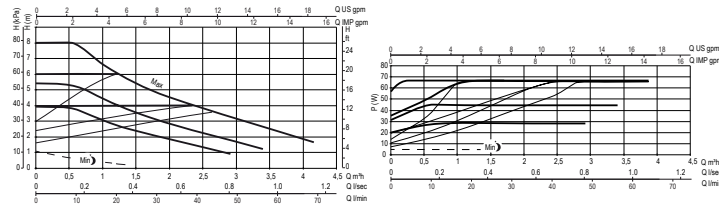

# EVOTRON D 60 - 80

## 60

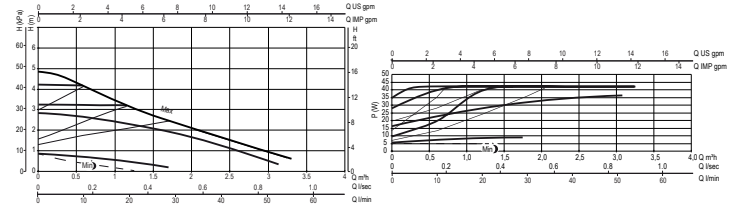

## 80

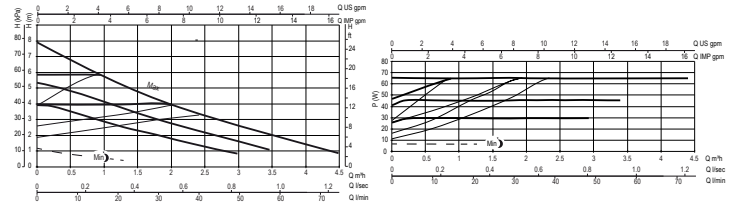

## EVOTRON SOL 40 - 60 - 80

### 40

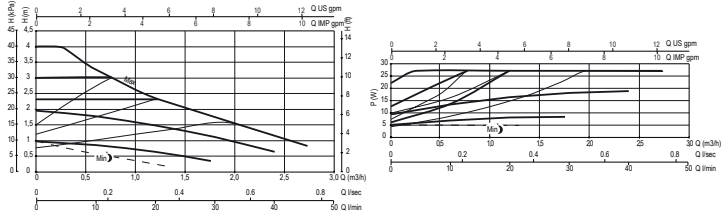

### 60

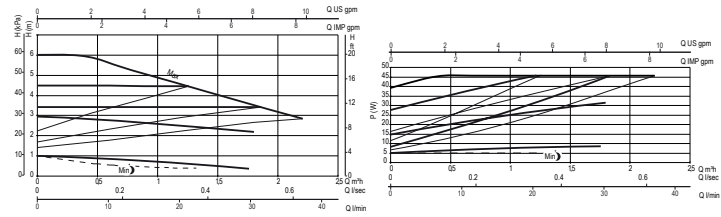

### 80

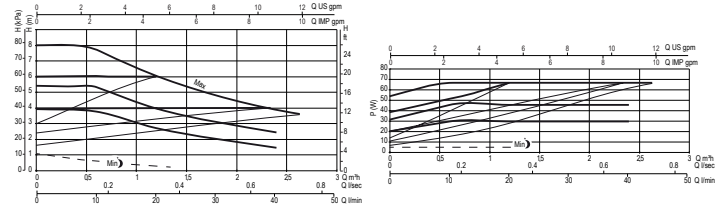

## EVOTRON SAN 40 - 60 - 80

### 40

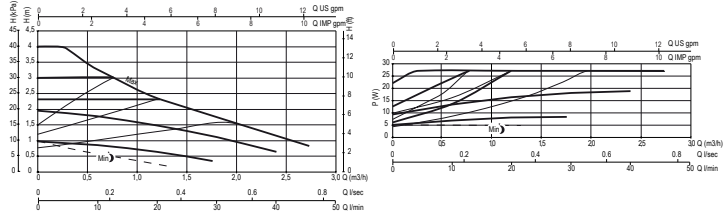

### 60

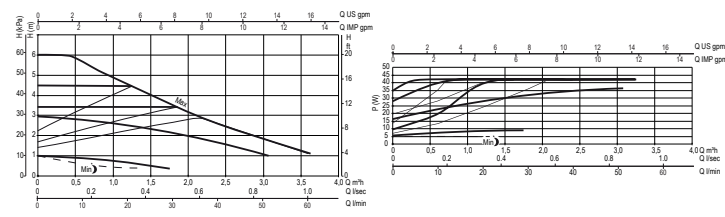

### 80

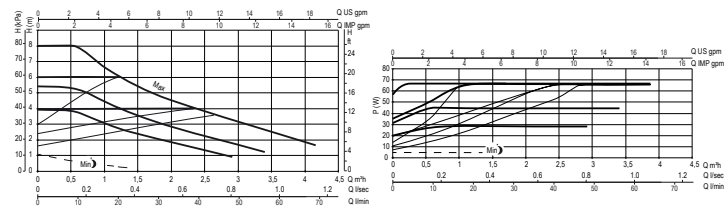



IT · Attenzione acqua ad alta temperatura

FR · Attention eau à haute température

GB · Caution: Hot water!

DE · Vorsicht! Sehr heißes Wasser

NL · Let op, water op hoge temperatuur

ES · Atención agua a alta temperatura

SE · Observera! Vatten med hög temperatur

PL · Uwaga, woda o wysokiej temperaturze

SK · Pozor, voda s vysokou teplotou

TR · Dikkat: Sıcak su!

RU · Внимание высокая температура воды

RO · Atenție apă la temperatură înaltă

GR · Προσοχή νερό σε υψηλή θερμοκρασία

PT · Atenção! Água a alta temperatura

FI · Varoitus, kuumaa vettä

DK · Advarsel: Meget varmt vand

CZ · Pozor voda o vysoké teplotě

HU · Vigyázat: magas hőmérsékletű víz

SI · Pozor, voda pri visoki temperaturi

BG · Внимание: вода с висока температура

EE · Ettevaatus – tuline vesi!

LV · Uzmanību! Augsta temperatūras ūdens.

LT · Dėmesio: aukštos temperatūros vanduo

UA · Увага вода під високою температурою

CN · 注意高温水

ع ماء ساخن! - تحذير:



IT · Temperatura elevata

FR · Température élevée

GB · High temperature

DE · Hohe Temperatur

NL · Hoge temperatuur

ES · Temperatura alta

SE · Hög temperatur

PL · Wysoka temperatura

SK · Vysoká teplota

TR · Yüksek ısı

RU · Высокая температура

RO · Temperatură înaltă

GR · Αυξημένη θερμοκρασία

PT · Temperatura elevada

FI · Korkea lämpötila

DK · Høj temperatur

CZ · Velmi vysoká teplota

HU · Magas hőmérséklet

SI · Visoka temperatura

BG · Висока температура

EE · Kõrge temperatuur

LV · Augsta temperatūra

LT · Aukšta temperatūra

UA · Висока температура

CN · 高温

ع - درجة حرارة عالية



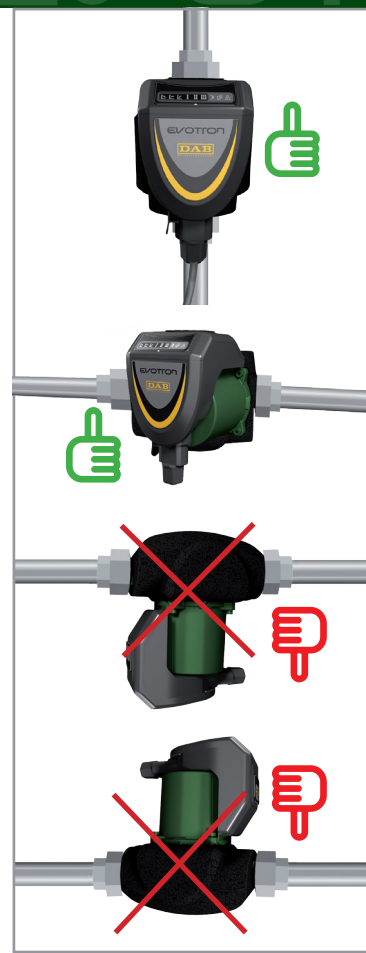
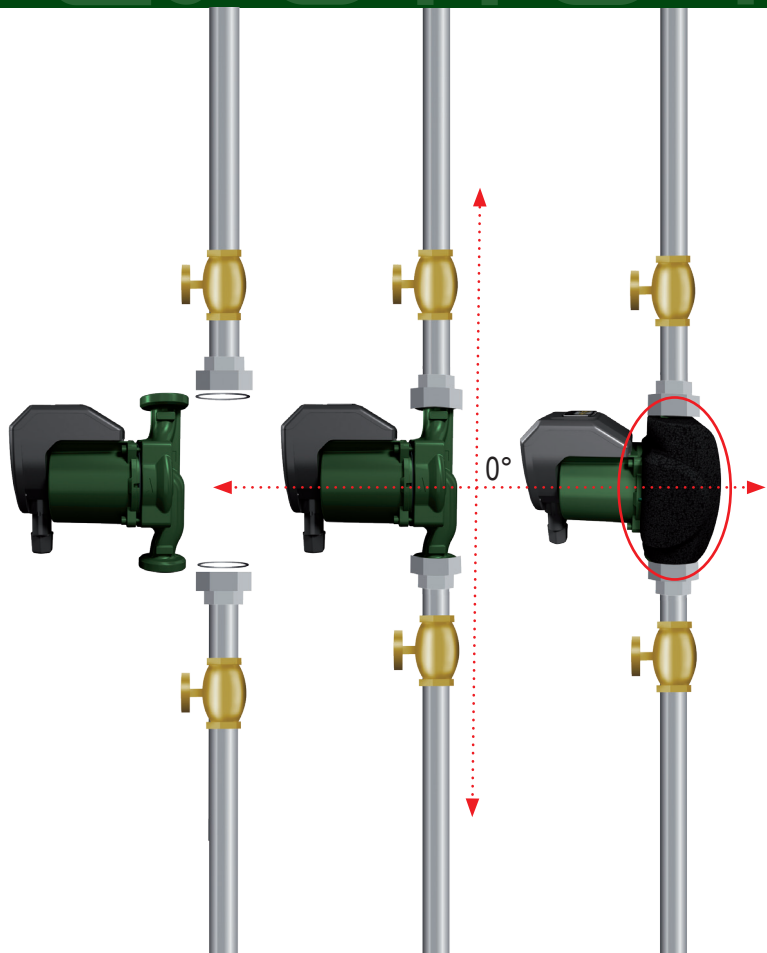





1 x 230V, 50-60 Hz

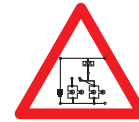

MAX  $\varnothing$  10 mm  
MAX  $\varnothing$  5 mm

MAX 1,5 mm<sup>2</sup>

7 mm  
12 mm

L

N

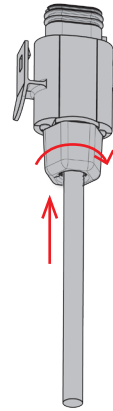
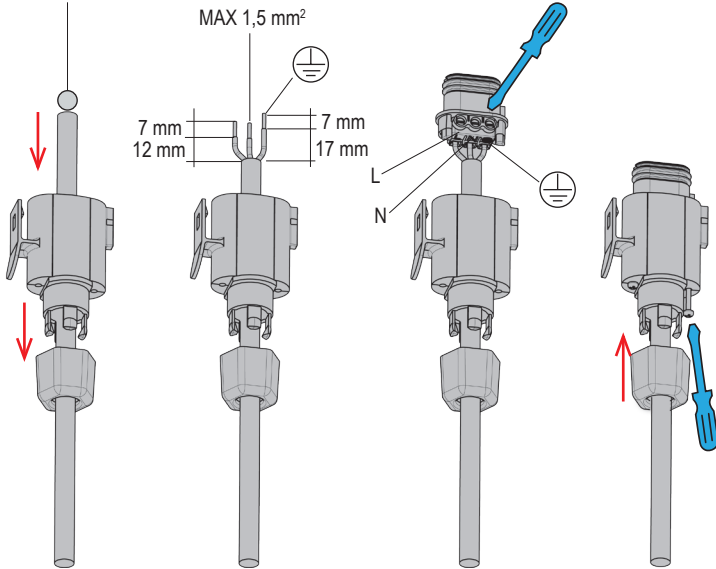

H05RR-F  
3 x 0,75 mm<sup>2</sup>



EVOTRON 40 - 60 - 80

EVOTRON D 60 - 80



EVOTRON 40 - 60 - 80

EVOTRON D 60 - 80



EVOTRON SAN40 - 60 - 80



EVOTRON 40 - 60 - 80  
EVOTRON D 60 - 80



EVOTRON SOL40 - 60 - 80



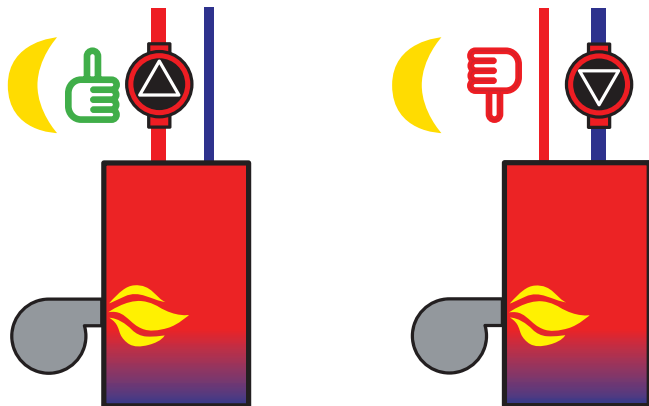

- IT - Per un rapido sfato impostare la pompa alla velocità 3 per 10'. Al termine vedi pagine: 16-17-18-19.
- FR - Pour une purge rapide, régler la pompe à la vitesse 3 pendant 10 minutes. À la fin, voir pages : 16-17-18-19.
- GB - For quick bleeding, set the pump to speed 3 for 10'. On completion, see pages: 16-17-18-19.
- DE - Zum Schnellentlüften die Pumpe 10 Min. lang auf Geschwindigkeit 3 stellen. Am Ende siehe Seite: 16-17-18-19.
- NL - Om snel te ontluichten, de pomp 10' op snelheid 3 instellen. Na afloop zie pagina's: 16-17-18-19.
- ES - Para una purga rápida configure la bomba en la velocidad 3 durante 10'. Al concluir véanse las páginas: 16-17-18-19.
- SE - Avlufta snabbt genom att ställa in pumpen på hastighet 3 i 10 minuter. Efter avslutat moment, se sid. 16-17-18-19.
- PL - W celu szybkiego odpowietrzenia uruchomić pompę z prędkością 3 na 10'. Po zakończeniu patrz strony: 16-17-18-19.
- SK - Na umožnenie rýchleho odvzdušnenia nastavte čerpadlo na rýchlosť 3 x 10'. Na záver pozri str.: 16-17-18-19.
- TR - Hızlı hava alma işlemi için pompayı 10' için 3 hıza ayarlayın. İşlemi bitirmek ile ilgili olarak, bkz. sayfalar: 16-17-18-19.
- RU - Для быстрого спуска настройте насос на скорость 3 в течение 10 минут. В конце см. страницы: 16-17-18-19.
- RO - Pentru o aerisire rapidă, setați pompa la viteza 3, timp de 10 minute. La încheierea acestei operații vezi paginile 16-17-18-19.
- GR - Για γρήγορη εξέρωση, ρυθμίστε την αντλία στην ταχύτητα 3 για 10'. Κατά την ολοκλήρωση, δείτε τις σελίδες: 16-17-18-19.
- PT - Para purgar o ar rapidamente, configure a bomba na velocidade 3 durante 10 min. Ao terminar, consultar as páginas: 16-17-18-19.
- FI - Suorita nopea ilmaus asettamalla pumppu 10 minuuttiksi nopeudelle 3. Ks. tämän jälkeen sivut 16-17-18-19.
- DK - Indstil pumpen til hastighed 3 i 10 minutter for at udlufte hurtigt. Se herefter s. 16-17-18-19.
- CZ - Chcete-li provést rychlé odvzdušnění, nastavte čerpadlo na rychlost 3 na 10'. Po ukončení zkonžultujte strany: 16-17-18-19.
- HU - A gyors légtelenítéshez állítsa be 10 percre a szivattyút 3-as sebességre. Ennek befejeztével lásd a 16-17-18-19 oldalakat.
- SI - Za hitro izpust, črpalčko naravnajte na hitrost 3 za 10'. Na koncu glej strani: 16-17-18-19.
- BG - За бързо отстраняване на въздуха, настройте помпата на 3-та скорост за 10'. След изтичане на времето, вижте страници: 16-17-18-19.
- EE - Radiatorite kiireks õhutamiseks pange pump 10 minutiks tööle kiirusel 3. Seejärel vt lk: 16-17-18-19.
- LV - Ātram pūtienam, uzstādiāt sūkni 3. ātrumā uz 10'. Beigās skatīties lappuses: 16-17-18-19.
- LT - Noređdami užtikrinti greitai išleidima, nustatykite 3 siurblio greitį 10 minučių. Skaitykite 16-17-18-19 puslapius.
- UA - Для швидкого спуску налаштувати насос на швидкості 3 протягом 10'. По закінченні дивись сторінки: 16-17-18-19.
- CN - 为快速放气，请将泵的速度设定为3，持续10秒。结束后请参阅第16-17-18-19页。

ع - بالنسبة للإنتزاف السريع، قم بتعيين سرعة المضخة على القيمة 3 بدلاً من 10. عند الانتهاء، انظر الصفحات: 16-17-18-19.

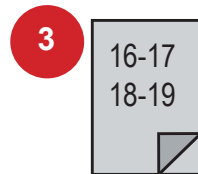
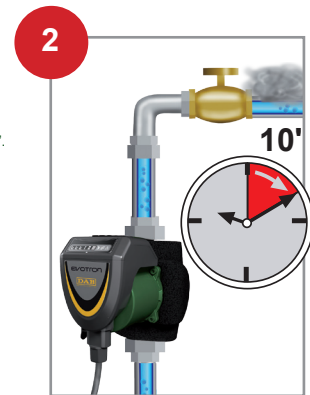

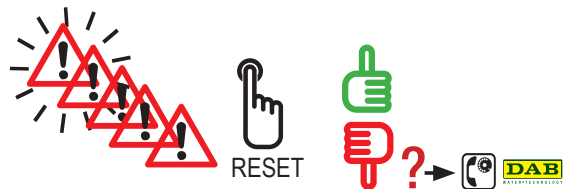
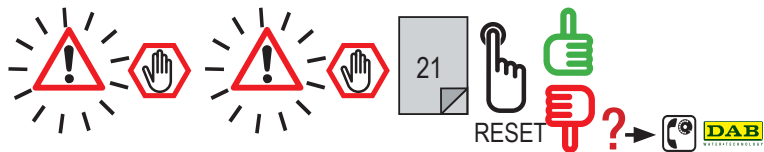

Legenda pag. 22/25 - L'égende page 22/25 - Key page 22/25 - Zeichenerklärung Seite 22/25 - Legenda pag. 22/25 -  
Legenda pag. 22/25 - Beskrivning av symboler på sid. 22/25 - Legenda str. 22/25 - Legenda str. 22/25 - Ana sayfa 22/25  
- Подписи стр. 22/25 - Legenda pagina 22/25 - Υπόμνημα σελ. 22/25

Legenda pag. 22/25 - Selitykset s. 22/25 - Signaturforklaring s. 22/25 - Legenda str. 22/25 - Jelmagyarázat ... old. 22/25 -  
Legenda str. 22/25 - Легенда стр. 22/25 - Legend lk 22/25 - Legenda lpp. 22/25 - Aprašymas psl. 22/25 - Специфікація  
стр 22/25 - 第22/25页图例 - 22/25 صفحة المقتاح -

LEGENDA - LÉGENDE - KEY - ZEICHENERKLÄRUNG - LEGENDA - LEYENDA - BESKRIVNING AV SYMBOLER - LEGENDA - LEGENDA - ANAHTAR - ПОДПИСИ - LEGENDÄ - ΥΠΟΜΝΗΜΑ - LEGENDA - SELITYKSET - SIGNATURFÖRKLÄRING - LEGENDA - JELMAGYARÁZAT - LEGENDA - ЛЕГЕНДА - LEGEND - LEGENDA - APRASYMAS - СПЕЦИФИКАЦІЯ - الملاحظات -



IT	1 Lampeggio: aria nell'impianto / marcia a secco	2 Lampeggi: circolatore bloccato/perdita di controllo sulla fase
FR	1 Clignotement: air dans l'installation / marche à sec	2 Clignotements: circulateur bloqué/perde de contrôle sur la phase
GB	1 Flash: air in circuit/ dry running	2 Flashes: circulator blocked/loss of control on phase
DE	1 Blinksignal: Luft in der Anlage / Trockenlauf	2 Blinksignale: Umwälzpumpe blockiert / Kontrollverlust auf Phase
NL	1 Maal knipperen: lucht in de installatie / droogdraaien	2 Maal knipperen: circulatiepomp geblokkeerd / verlies van controle over de fase
ES	1 Destello: aire en la instalación / funcionamiento en seco	2 Destellos: circulador bloqueado / pérdida de control en la fase
SE	En blinkning: Luft i systemet/torrköming	Två blinkningar: Blockerad cirkulationspump/förlorad faskontroll
PL	1 mignieć: powietrze w instalacji / praca na sucho	2 migniecia: zablokowany cyrkulator/utrata kontroli w fazie
SK	1 Blikanie: vzduch v zariadení / chod za sucha	2 Blikania: cirkulátor zablokovaný/strata kontroly na fáze
TR	1 yanıp sönmeye: devrede hava var / kuru çalışıyor	2 yanıp sönmeye: sirkülatör tıkalı / işlem sırasında kontrol kaybı
RU	1 Мигание: воздух в системе / работа без воды	2 Мигания: Заблокирован циркулятор/потеря управления фазой
RO	1 Semnal luminos: aerul în instalația / viteză pe uscat	2 Semnal luminos: circulator blocat / pierdere de control în fază
GR	1 Λάμψη: αέρας στην εγκατάσταση / λειτουργία χωρίς νερό	2 Λάμψεις: εμπλοκή κυκλοφορητή/ απώλεια ελέγχου στη φάση
PT	1 intermitência: ar no circuito / funcionamento a seco	2 intermitências: circulador bloqueado/perda do controlo na fase
FI	1 vilkutus: järgestelmässä on ilmaa / kuivakäynti	2 vilkutusta: kiertopumppu jumisaa / vaiheen hallinnanmenetyk
DK	1 blink: luft i systemet/pumpen er kort tør	2 blink: cirkulationspumpe blokeret/manglende fasekontrol
CZ	1 blikání: vzduch v zařízení/rychlost na sucho	2 blikání: cirkulátor zablokovaný/ztráta ovládní fáze
HU	1 villogás: levegő a rendszerben / száraz menet	2 villogás: blokkolt keringtető / vezérlés megszünése a fázison
SI	1 svetlobni utrip: zrak v napravi / delovanje na suho	2 svetlobna utripa: blokada cirkulatorja / izguba kontrole faz
BG	1 премигване: въздух в инсталацията / работа на сухо	2 премигвания: блокирана циркуляционна помпа/ загуба на контрол на фазата
EE	1 vilgub 1 kord: seadmes on õhk / kuivkäik	1 vilgub 2 korda: tsirkulaator blokeeritud / ajastus ei ole kontrollitav
LV	1 Mirguošana: gaiss sistēmā / gaita tukšā darbībā	2 Mirguošanas: sūkņis ir bloķēts/kontroles zaudēšana uz fāzes
LT	1 mirksėjimas: oras sistemoje / sausoji eiga	2 mirksėjimai: užblokuotas cirkuliatorius/nutraukta fazės kontrolė
UA	1 Миготіння: повітря в системі / сухий хід	2 Миготіння: насос заблокований /втрата контролю над фазою
CN	1 闪烁4次: 系统中没有空气/干运行	1 闪烁2次: 循环泵锁死/失去正时控制
ع	1 ومضة واحدة الهواء في وضع التبريد / التشغيل التجريبي	2 ومضتان الموعود مسدود/فقدان التحكم في الشروط

IT	3 Lampeggi: sovratemperatura della scheda	Luce fissa: problemi al microprocessore o di cortocircuito interno
FR	3 Clignotements: surtempérature de la carte	Lumière fixe: problèmes au microprocesseur ou de court-circuit interne
GB	3 Flashes: temperature overload on board	Steady light: problems on microprocessor or internal short circuit
DE	3 Blinksignale: Übertemperatur der Platine	Dauerlicht: Probleme am Mikroprozessor oder interner Kurzschluss
NL	3 Maal knipperen: te hoge temperatuur van de kaart	Vast brandend licht: problemen met de microprocessor of interne kortsluiting
ES	3 Destellos: sobretemperatura de la tarjeta	Luz fija: problemas en el microprocesador o de cortocircuito interior
SE	Tre blinkningar: Överhettat kretskort	Fast sken: Problem hos mikroprocessor eller intern kortslutning
PL	3 mignieć: przegrzanie płyty	Światło stałe: uszkodzenie mikroprocesora lub wewnętrzne zwarcie
SK	3 Blikania: nadmerná teplota v doske	Stále svetlo: problémy s mikroprocesorom alebo s vnútorným skratom
TR	3 yanıp sönmeye: devre kartında aşırı yüklemesi	Sabit ışık: mikro işlemcide sorun veya dahili kısa devre
RU	3 Мигания: слишком высокая температура платы	Постоянный свет: проблемы с микропроцессором или внутреннее короткое замыкание
RO	3 Semnal luminos: supraîncalzirea cartei	Lumină fixă: probleme la microprocesor sau scurtcircuit intern
GR	3 Λάμψεις: υπερθέρμανση της πλακέτας	Σταθερό φως: πρόβλημα στο μικροεπεξεργαστή ή εσωτερικό βραχυκύκλωμα
PT	3 intermitências: sobretemperatura da placa	Luz fixa: problemas no microprocessador ou de curto-circuito interno
FI	3 vilkutusta: piirittömät ylikuumenemiset	Kiinteä valo: mikroprosessorin ongelmia tai sisäinen oikosulku
DK	3 blink: overtemperatur i print	Tændt (uden at blinke): problemer med mikroprocessor eller intern kortslutning
CZ	3 blikání: přehřátí desky	Nepřerušované světlo: problémy na mikroprocesoru nebo vnitřní zkrat
HU	3 villogás: kártya túlmelegedése	Állandó jelzékenység: probléma a mikroprocesszorral vagy belső rövidzárlat
SI	3 svetlobni utrip: čezmerna temperatura plošče vezja	Stalna luč: težave z mikroprocesorjem ali notranji kratki stik
BG	3 премигвания: прегряване на платката	Постоянно светене: проблеми с микропроцесора или вътрешната верига
EE	1 vilgub 3 korda: kaart üle kuumenenu	Jääb põlema: mikroprotsessori töötõrked või liühis seadme sees
LV	3 Mirguošanas: elektroniskās plāksnes pārlietu temperatūra	Pastāvīga gaisma: mikroprocesora vai iekšējā īssavienojuma problēmas
LT	3 mirksėjimai: schemas perkaitimas	Nemirksinti šviesa: mikroprocesoriaus veikimo sutrikimai arba vidinis trumpasis jungimas
UA	3 Миготіння: перегрів плати	Горить постійно: проблеми в мікропроцесорі або в внутрішнєму короткєму замиканні
CN	1 闪烁3次: 卡超温	固定灯光: 微处理器问题或内部短路
ع	3 ومضات حمل حراري زائد على اللوحة	ضوء ثابت: مشكلات في المعالج الصغير أو دائرة القصر الداخلية

LEGENDA - LÉGENDE - KEY - ZEICHENERKLÄRUNG - LEGENDA - LEYENDA - BESKRIVNING AV SYMBOLER - LEGENDA  
 - LEGENDA - ANAHTAR - ПОДПИСИ - LEGENDÄ - ΥΠΟΜΝΗΜΑ - LEGENDA - SELITYKSET - SIGNATURFORKLÄRNING -  
 LEGENDA - JELMAGYARAZAT - LEGENDA - ЛЕГЕНДА - LEGEND - LEGENDA - APRASYMAS - СПЕЦИФИКАЦІЯ -  
 图例 - المفتاح -

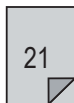

IT Vai alla pagina  
 FR Aller à la page  
 GB Go to page  
 DE Gehe zu Seite  
 NL Ga naar pagina  
 ES Ir a la página  
 SE Gå till sid.  
 PL Przejdź do strony  
 SK Choďte na stranu  
 TR Şu sayfaya gidin  
 RU Перейдите к странице  
 RO Duceți-vă la pagina  
 GR Μεταβείτε στη σελίδα  
 PT Ir para à página  
 FI Mene sivulle  
 DK Gå til s.  
 CZ Běž na stranu  
 HU Ugrás a... oldalra  
 SI Glej stran  
 BG Иди на страница  
 EE Vi ik  
 LV Iet uz lappusi  
 LT Skaitykite puslapį  
 UA перейди на сторінку  
 CN 转到页面  
 ع انتقل إلى الصفحة -

IT Premi il tasto RESET  
 FR Presser la touche RESET  
 GB Press RESET  
 DE RESET-Taste drücken  
 NL Druk op de toets RESET  
 ES Pulse el botón RESET  
 SE Tryck på knappen för återställning.  
 PL Wcisnąć przycisk RESET  
 SK Stlaďte tlačidlo RESET  
 TR RESET (Şifirle) düğmesine basın  
 RU Нажмите на кнопку СБРОС  
 RO Apăsăți tasta RESET  
 GR Πιέστε το πλήκτρο RESET  
 PT Premir a tecla RESET  
 FI Paina kuittausnäppäintä  
 DK Tryk på RESET-tasten  
 CZ Stiskni tlačítko RESET  
 HU Nyomja meg a RESET gombot  
 SI Pritisni gumb RESET  
 BG Натисни бутона RESET  
 EE Vajutage nupule RESET  
 LV Piespiest taustu RESET  
 LT Paspauskite RESET mygtuką  
 UA Натисни кнопку RESET  
 CN 按下RESET (复位)键  
 ع اضغط على "إعادة تعيين"

IT Se la pompa non funziona contattare DAB Pumps  
 FR Si la pompe ne fonctionne pas, contacter DAB Pumps  
 GB If the pump does not work, contact DAB Pumps  
 DE Wenn die Pumpe nicht funktioniert, DAB PUMPS kontaktieren  
 NL Als de pomp niet werkt, contact opnemen met DAB Pumps  
 ES Si la bomba no funciona contacte con DAB Pumps  
 SE Kontakta DAB Pumps om pumpen inte fungerar.  
 PL W przypadku braku pracy pompy skontaktować się z DAB Pumps  
 SK Ak čerpadlo nefunguje, kontaktujte DAB Pumps  
 TR Pompa çalışmazsa, DAB Pumps ile iletişime kurun  
 RU Если насос не работает, обращайтесь к фирме DAB Pumps  
 RO Dacă pompa nu funcționează contactați DAB Pumps  
 GR Εάν η αντλία δεν λειτουργεί επικοινωνήστε με την DAB Pumps  
 PT Se a bomba não funcionar, contactar a DAB Pumps  
 FI Ellei pumppu toimii, ota yhteys DAB Pumps -yritykseen  
 DK Kontakt DAB Pumps, hvis pumpen ikke fungerer  
 CZ Jestliže čerpadlo nefunguje, kontaktujte DAB Pumps  
 HU Ha a szivattyú nem működik vegye fel a kapcsolatot a DAB Pumps-sal  
 SI V primeru, da črpalka ne deluje pravilno, se obrnite na DAB Pumps  
 BG Ако помпата не функционира, свържете се с DAB Pumps  
 EE Kui pump ei tööta, võtke ühendust ettevõttega DAB Pumps  
 LV Ja sūknis nedarbojas, ir jāgriežas pie DAB Pumps  
 LT Jeigu siurblys neveikia, susisiekite su DAB Pumps  
 UA Якщо насос не функціонує необхідно зв'язатися з компанією DAB Pumps  
 CN 如果泵不工作，请联系DAB Pumps公司  
 ع إذا لم تعمل المضخة، فيرجى الاتصال بشركة DAB Pumps







**DAB PUMPS LTD.**  
Unit 4, Stortford Hall Industrial  
Park Dunmow Road, Bishops Stortford, Herts  
CM23 5GZ - UK  
info.uk&ire@dwgroup.com  
Tel.: +44 1279 652 776  
Fax: +44 1279 657 727



**DAB PUMPS B.V.**  
Albert Einsteinweg, 4  
5151 DL Drunen - Nederland  
info.netherlands@dwgroup.com  
Tel.: +31 416 387280  
Fax: +31 416 387299



**DAB PUMPS B.V.**  
Brusselstraat 150  
B-1702 Groot-Bijgaarden - Belgium  
info.belgium@dwgroup.com  
Tel.: +32 2 4668353  
Fax: +32 2 4669218



**DAB PUMPEN DEUTSCHLAND GmbH**  
Tackweg 11  
D - 47918 Tönisvorst - Germany  
info.germany@dwgroup.com  
Tel.: +49 2151 82136-0  
Fax: +49 2151 82136-36



**PUMPS AMERICA,  
INC. DAB PUMPS DIVISION**  
3226 Benchmark Drive  
Ladson, SC 29456 USA  
info.usa@dwgroup.com  
Ph. : 1-843-824-6332  
Toll Free : 1-866-896-4DAB (4322)  
Fax : 1-843-797-3366



**DAB PUMPS IBERICA S.L.**  
Parque Empresarial San Fernando  
Edificio Italia Planta 1ª  
28830 - San Fernando De Henares -  
Madrid - Spain  
info.spain@dwgroup.com  
Ph. : +34 91 6569545  
Fax: +34 91 6569676



**OOO DWT GROUP**  
100 bldg. 3 Dmitrovskoe highway,  
127247 Moscow - Russia  
info.russia@dwgroup.com  
Tel.: +7 495 739 52 50  
Fax: +7 495 485-3618



**DAB PUMPS CHINA**  
No.40 Kaituo Road, Qingdao Economic &  
Technological Development Zone  
Qingdao City, Shandong Province, China  
PC: 266500  
info.china@dwgroup.com  
Tel.: +8653286812030-6270  
Fax: +8653286812210



**DWT South Africa**  
Landmark Office Park (East Block) - 4th Floor  
17 Umgazi Road - Menlo Park - 0081 South Africa  
info.sa@dwgroup.com  
Tel.: +27 861 666 687  
Fax: +27 346 1351



**DAB PUMPS S.p.A.**  
Via M. Polo, 14 - 35035 Mestrino (PD) - Italy  
Tel. +39 049 5125000 - Fax +39 049 5125950  
www.dabpumps.com



**DWT HOLDING S.p.A.**  
Sede Legale / Headquarter:  
Via Marco Polo, 14 | 35035 Mestrino | Padova | Italy  
www.dwtgroup.com